

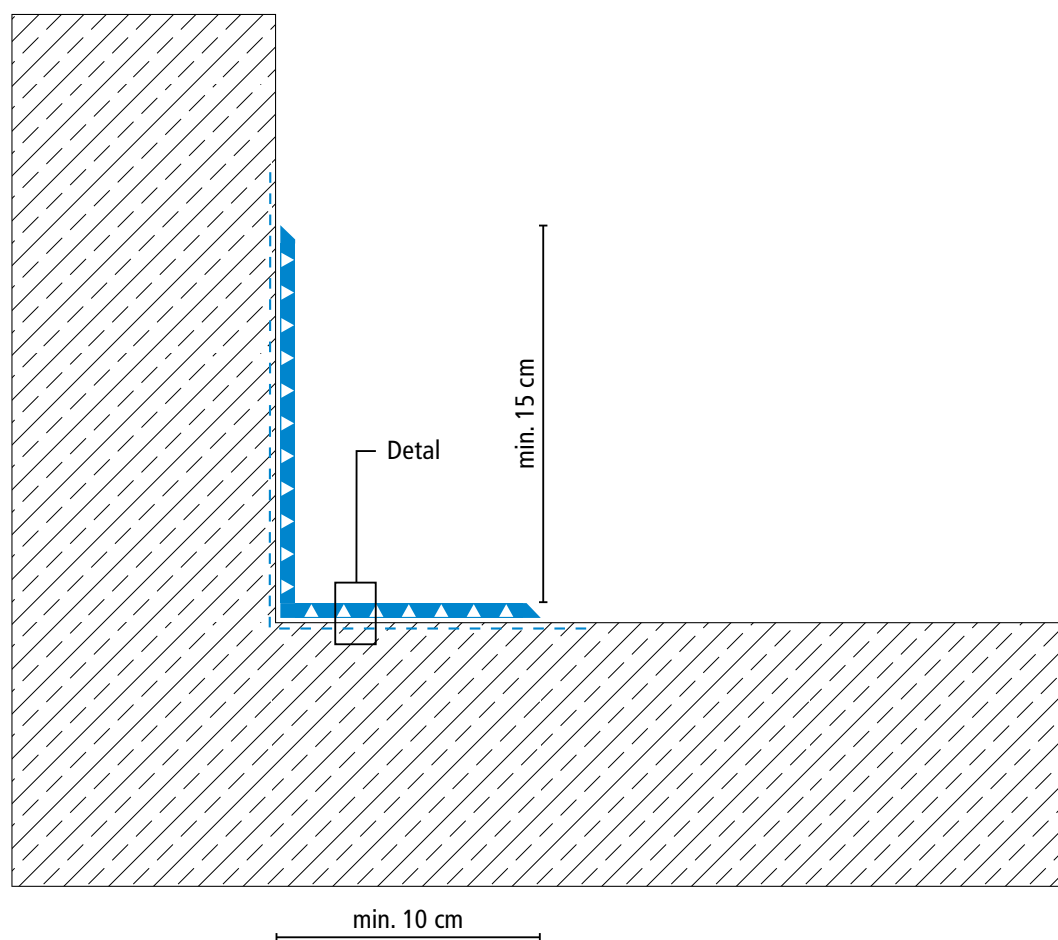

Rysunki systemu

Łączenie ze ścianą

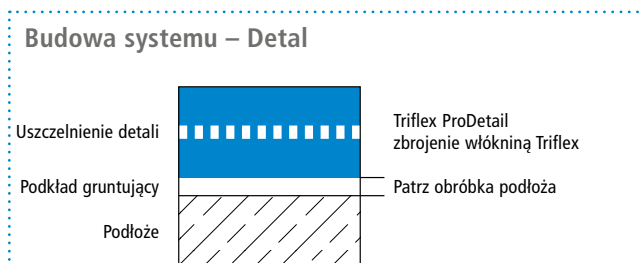

Rysunek nr: ProDetail-3201

Różnice wysokości przy nakładających się warstwach włókniny zostały oznaczone poprzez pogrubienie.



Rysunki systemu

Element przechodzący na wylot

Budowa systemu – Detal

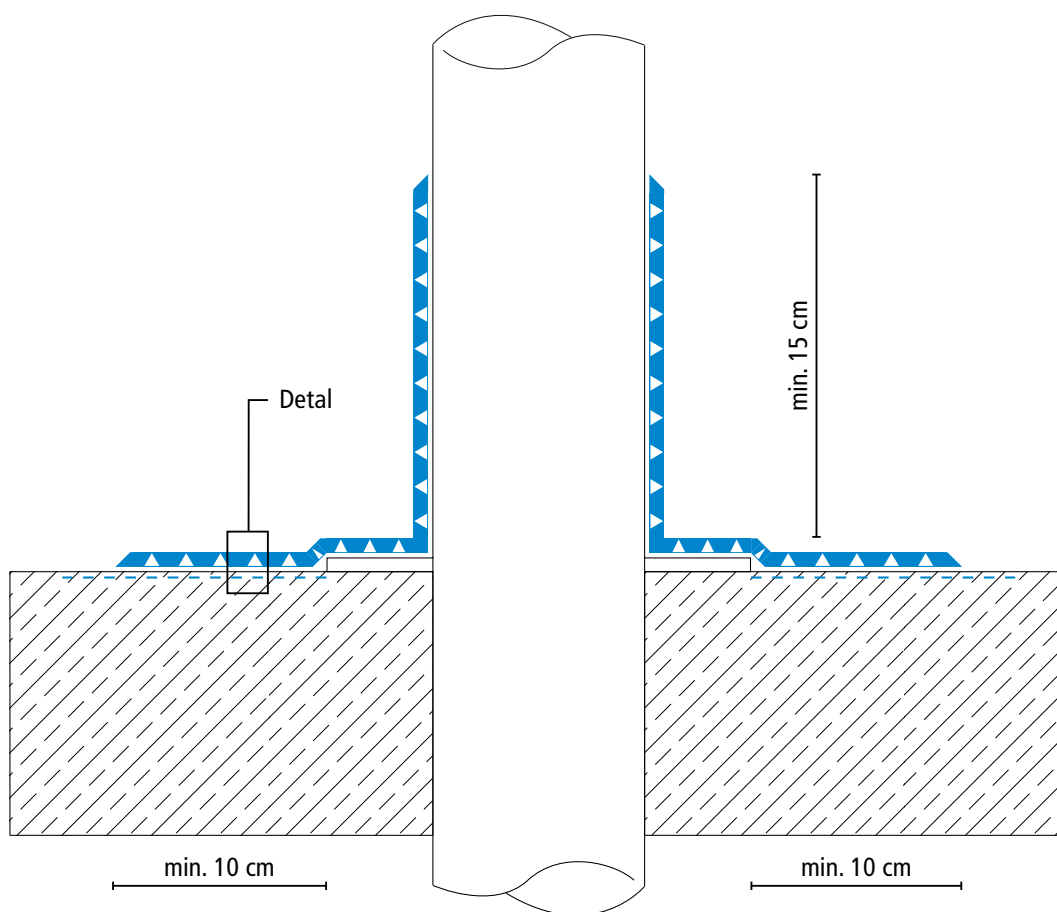
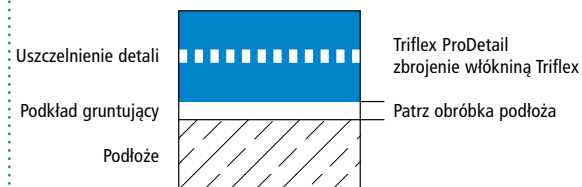

Rysunek nr: ProDetail-3202

Różnice wysokości przy nakładających się warstwach włókniny zostały oznaczone poprzez pogrubienie.



Rysunki systemu

Światlik kopułowy

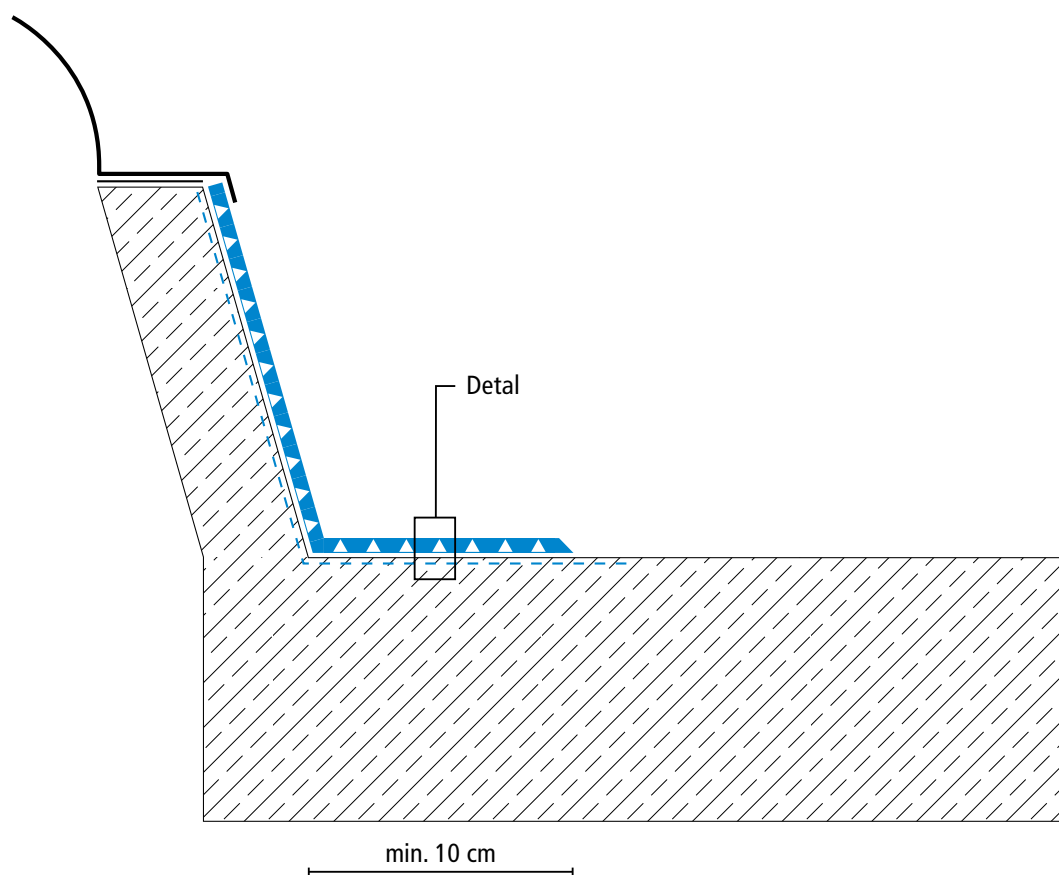
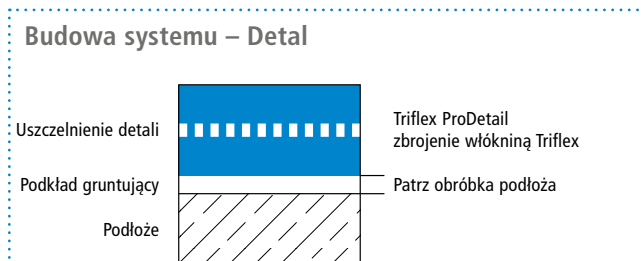



Rysunki systemu

Zakończenie krawędzi przy attyce

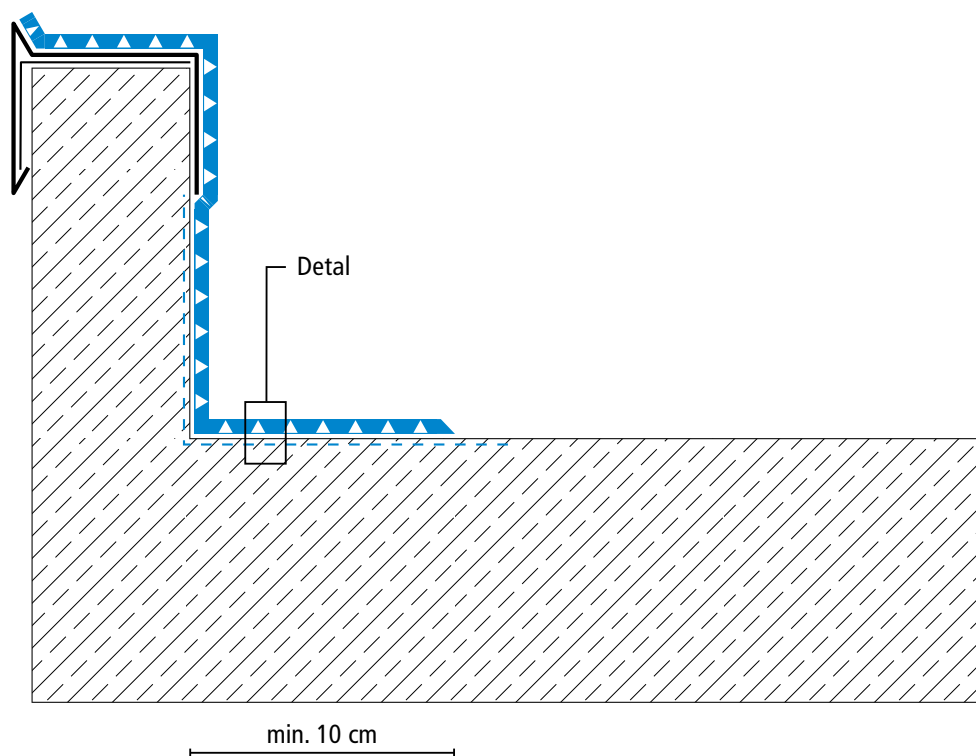
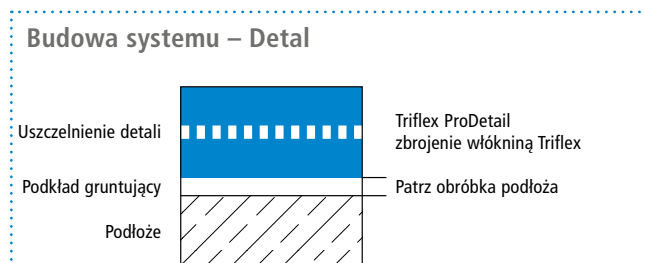

Rysunek nr: ProDetail-3204

Różnice wysokości przy nakładających się warstwach włókniny zostały oznaczone poprzez pogrubienie.



Rysunki systemu

Studzienka ściekowa

Budowa systemu – Detal

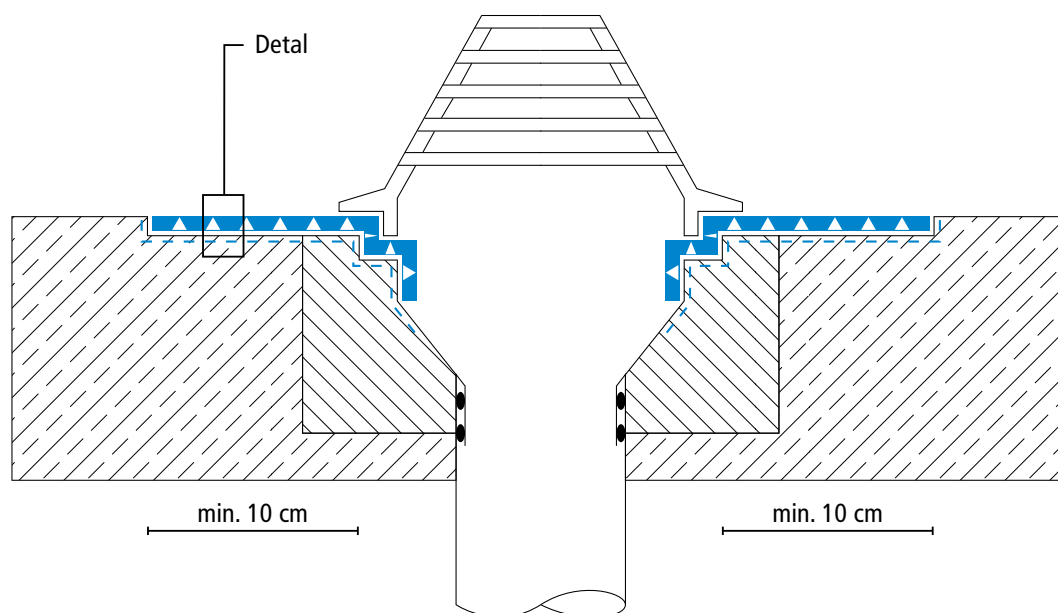
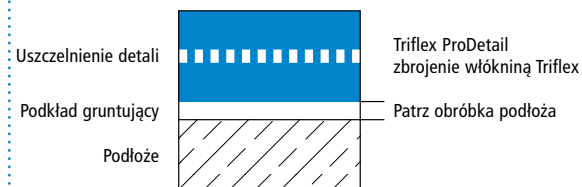

Rysunek nr: ProDetail-3205

Różnice wysokości przy nakładających się warstwach włókniny zostały oznaczone poprzez pogrubienie.



Rysunki systemu

Krawędź przy wiszącej rynnie

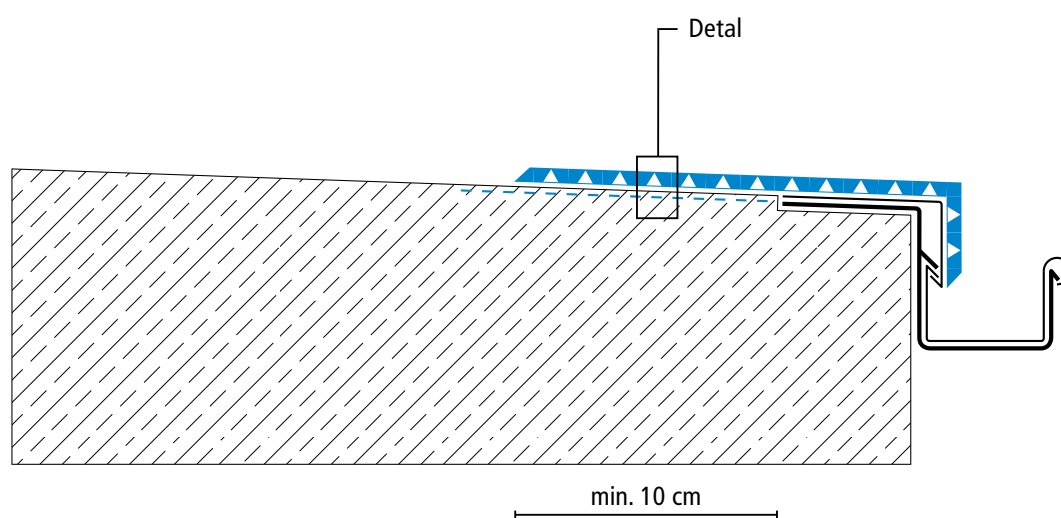
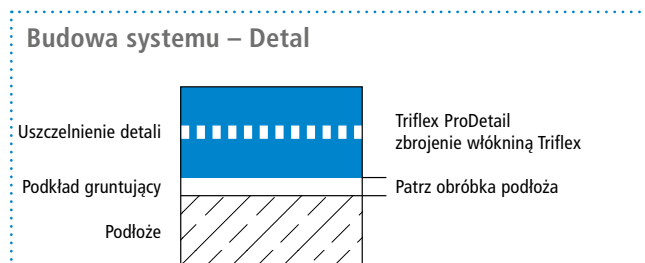

Rysunek nr: ProDetail-3206

Różnice wysokości przy nakładających się warstwach włókniny zostały oznaczone poprzez pogrubienie.



Rysunki systemu

Dylatacja ruchoma

Budowa systemu – Detal

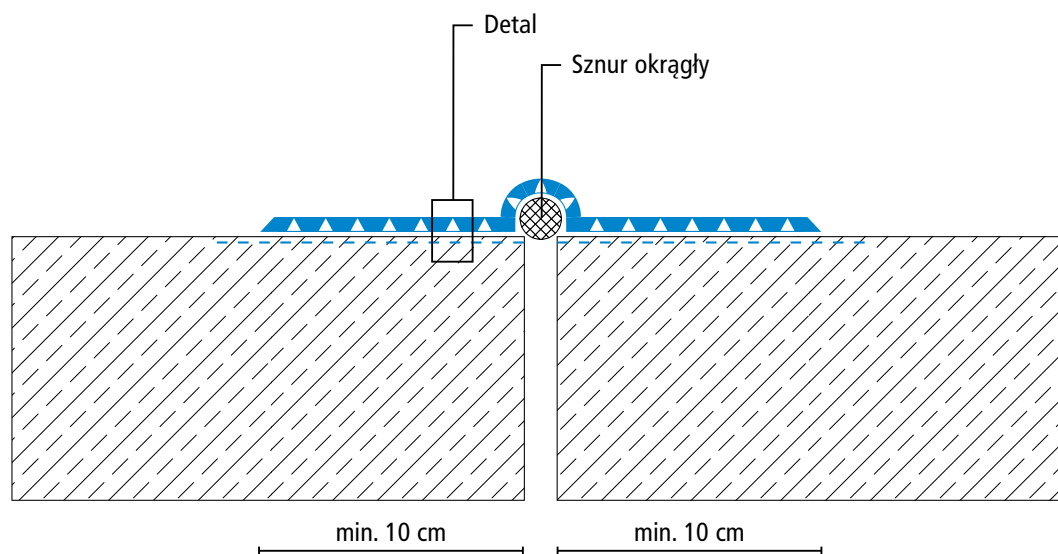
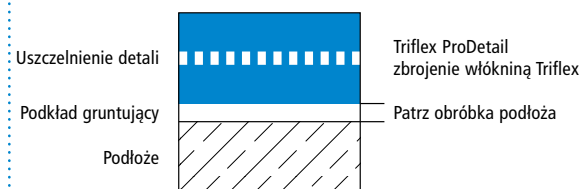

Rysunek nr: ProDetail-3207

Różnice wysokości przy nakładających się warstwach włókniny zostały oznaczone poprzez pogrubienie.