



Schéma du système

Raccord mural

Structure du système – Détail

Étanchéité des détails :

Triflex ProDetail,
armé de
Triflex Voile de renfort

Couche de primaire

Support





Schéma du système

Traversée

Structure du système – Détail

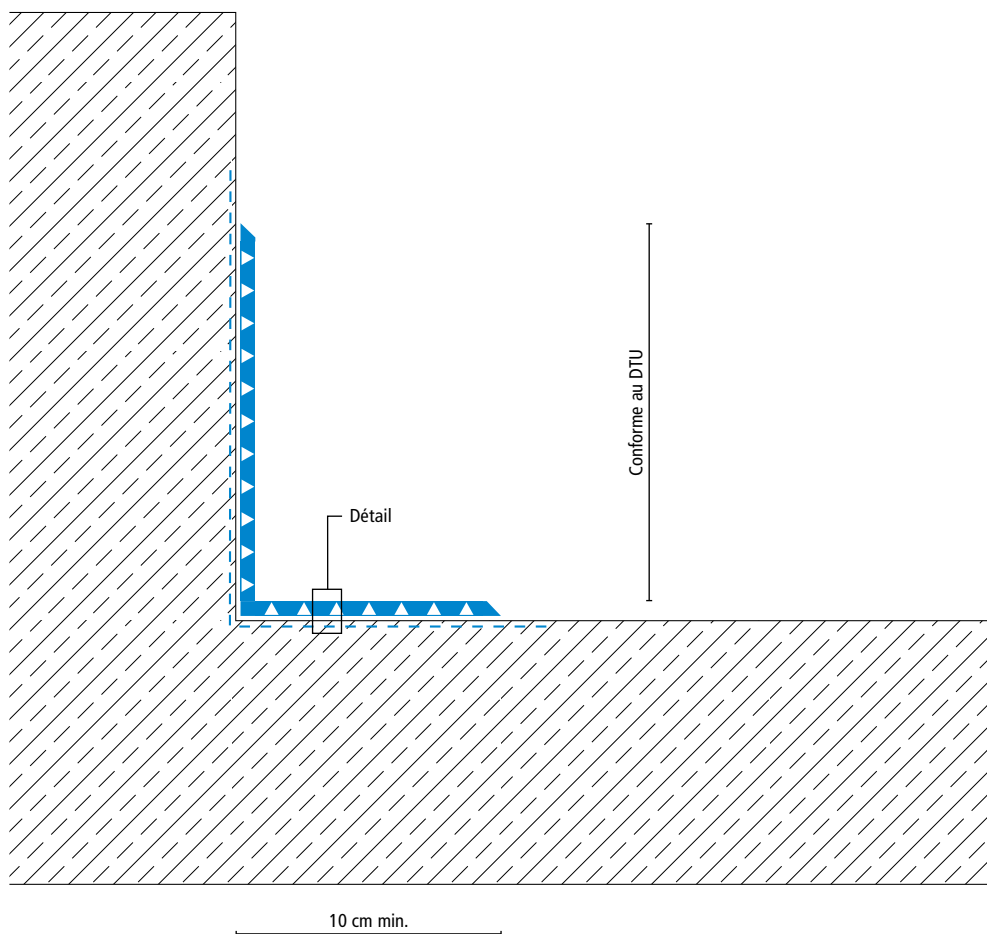
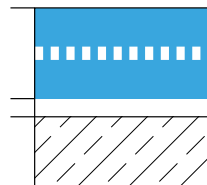
Étanchéité des détails :

Triflex ProDetail,
armé de
Triflex Voile de renfort

Couche de primaire

Support

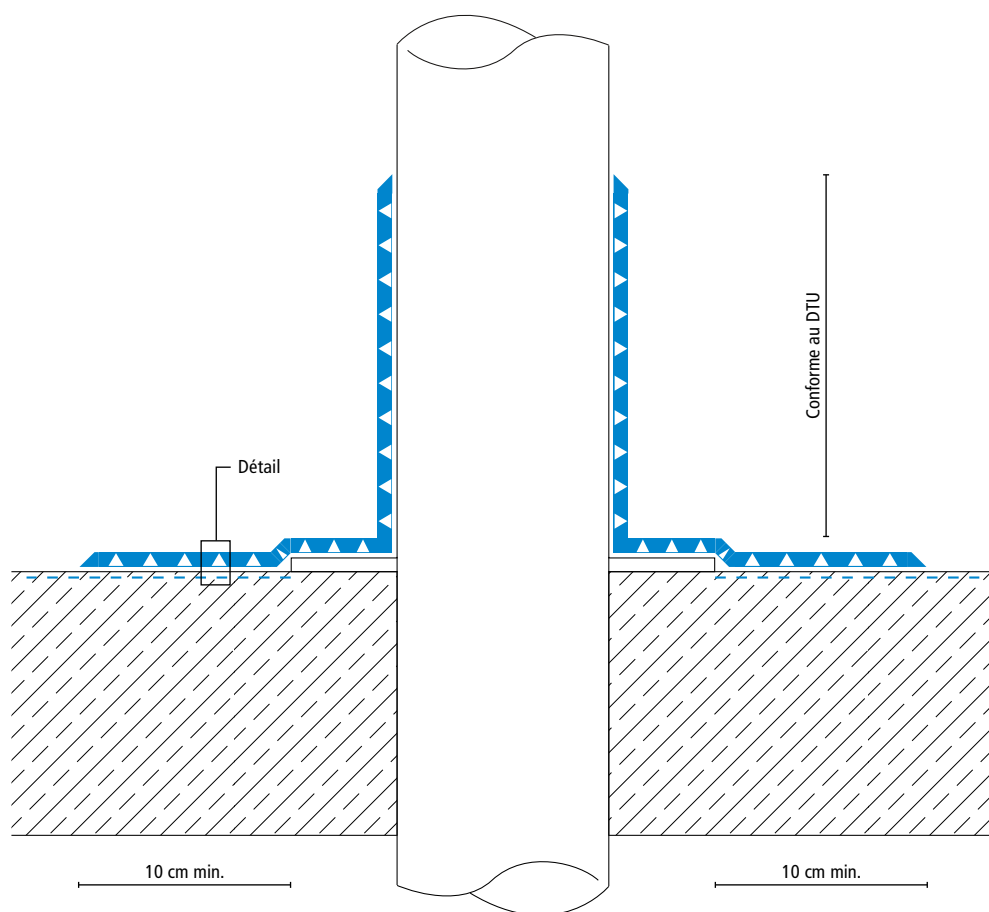
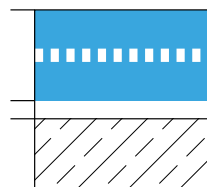

Système d'étanchéité pour détails
Triflex ProDetail®



Schéma du système

Dôme d'éclairage

Structure du système – Détail

Étanchéité des détails :

Triflex ProDetail,
armé de
Triflex Voile de renfort

Couche de primaire

Support





Schéma du système

Finition du bord Acrotère

Structure du système – Détail

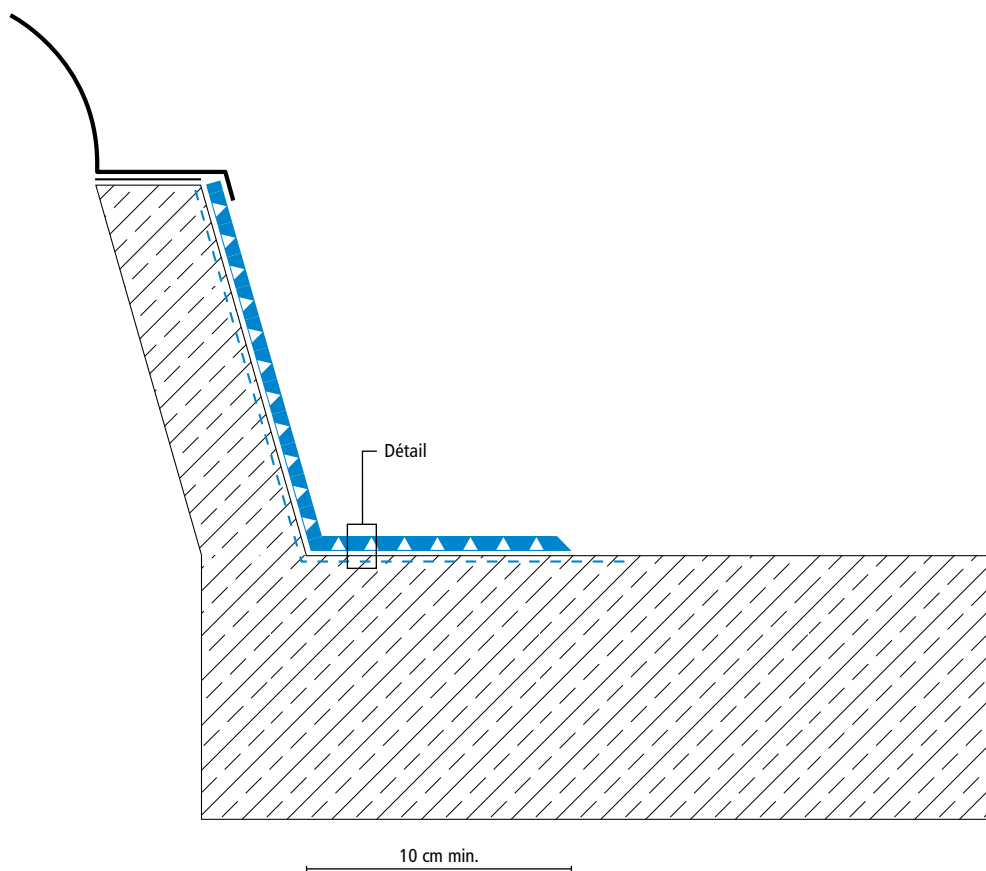
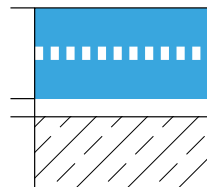
Étanchéité des détails :

Triflex ProDetail,
armé de
Triflex Voile de renfort

Couche de primaire

Support





Schéma du système

Naissance

Structure du système – Détail

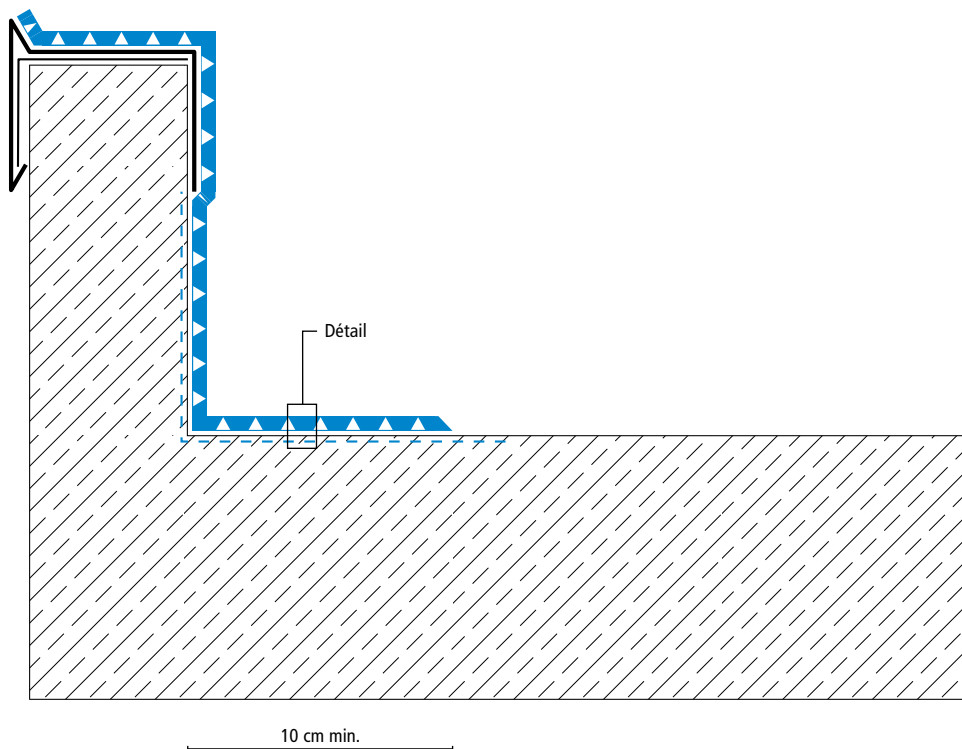
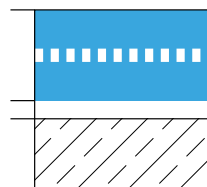
Étanchéité des détails :

Triflex ProDetail,
armé de
Triflex Voile de renfort

Couche de primaire

Support





Schéma du système

Finition du bord avec gouttière pendante

Structure du système – Détail

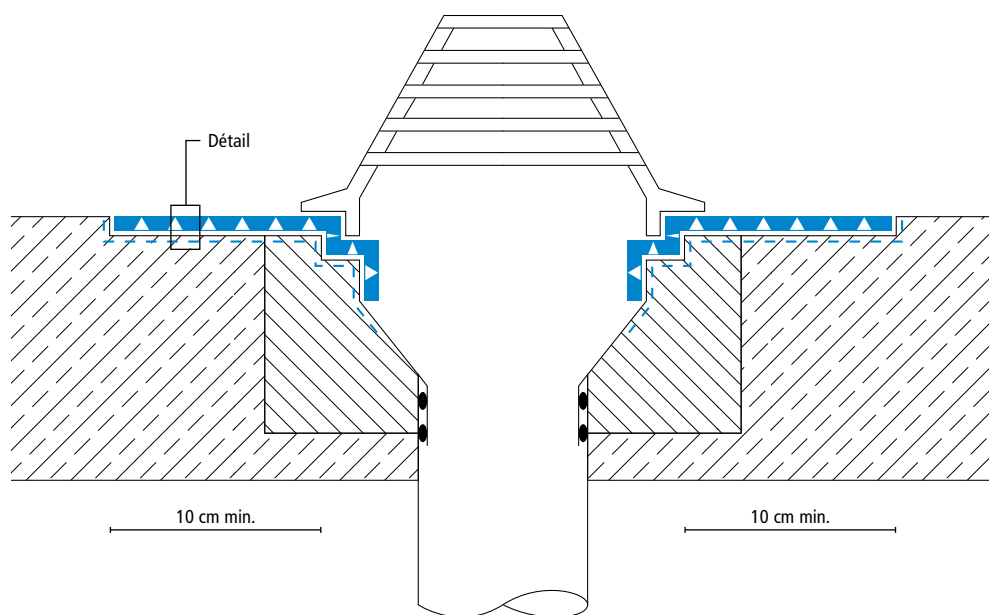
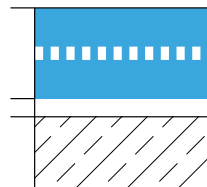
Étanchéité des détails :

Triflex ProDetail,
armé de
Triflex Voile de renfort

Couche de primaire

Support





Schéma du système

Joint de dilatation

Structure du système – Détail

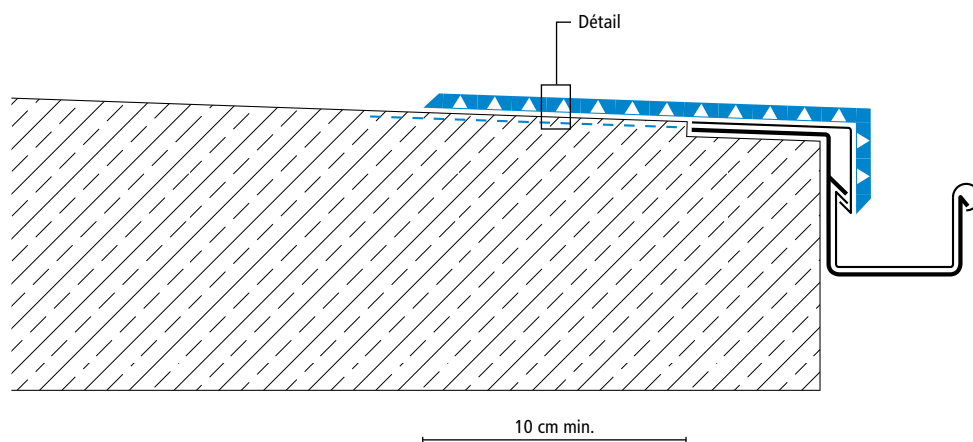
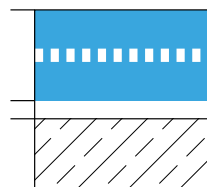
Étanchéité des détails :

Triflex ProDetail,
armé de
Triflex Voile de renfort

Couche de primaire

Support

