

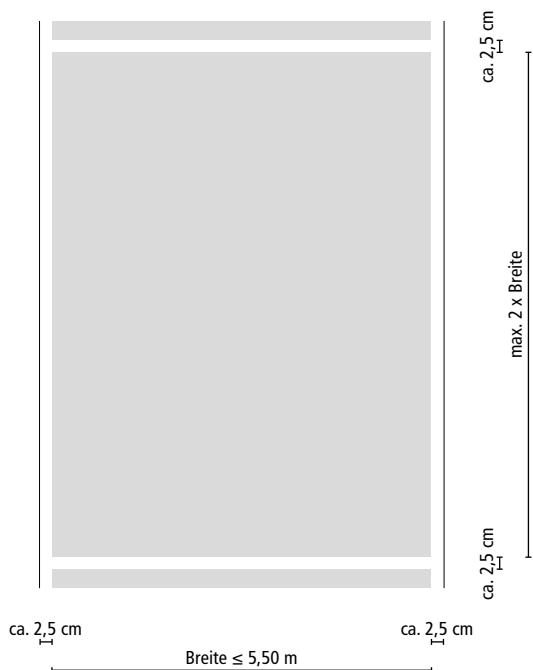

## Systemzeichnungen

### Flächenaufteilung



Zeichnung Nr.: ProPark-1301

### Systemaufbau, Variante 2 – Detail

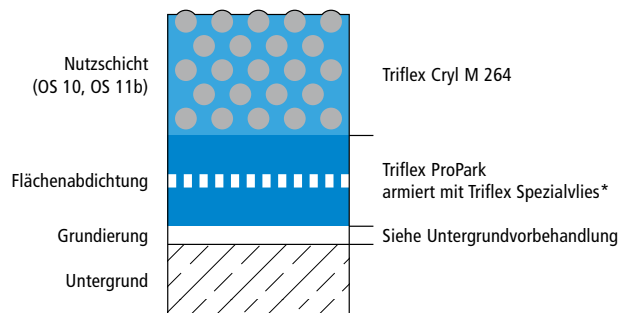

### Fläche

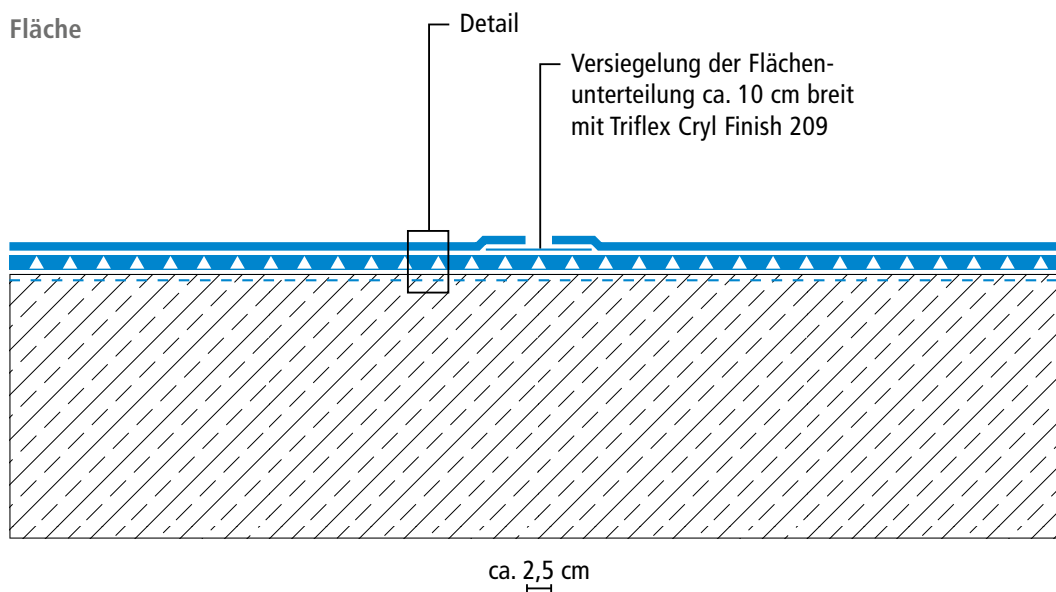



## Systemzeichnungen

### Flächenaufteilung

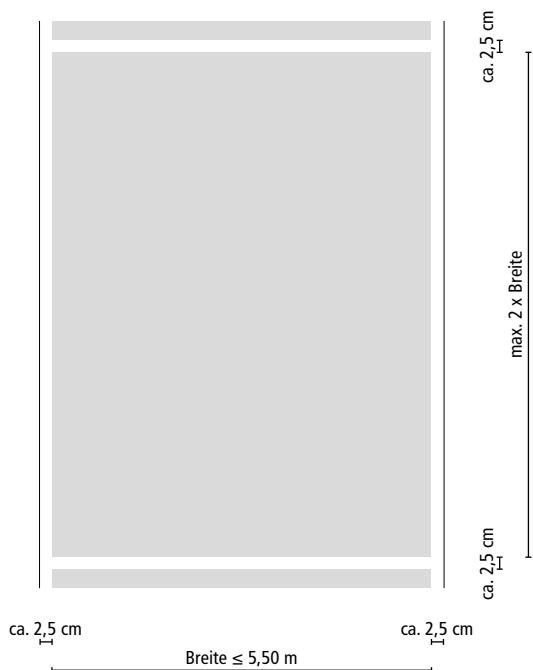

Zeichnung Nr.: ProPark-1301

### Systemaufbau, Variante 2 – Detail

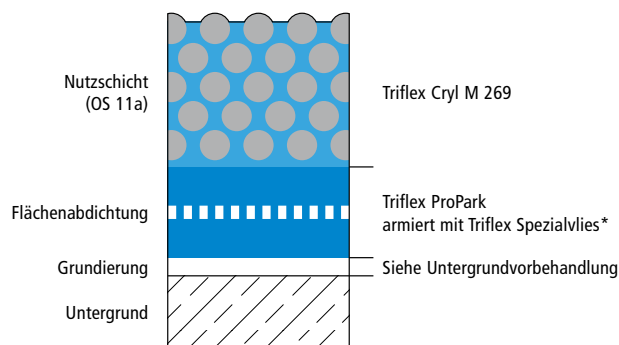

### Fläche

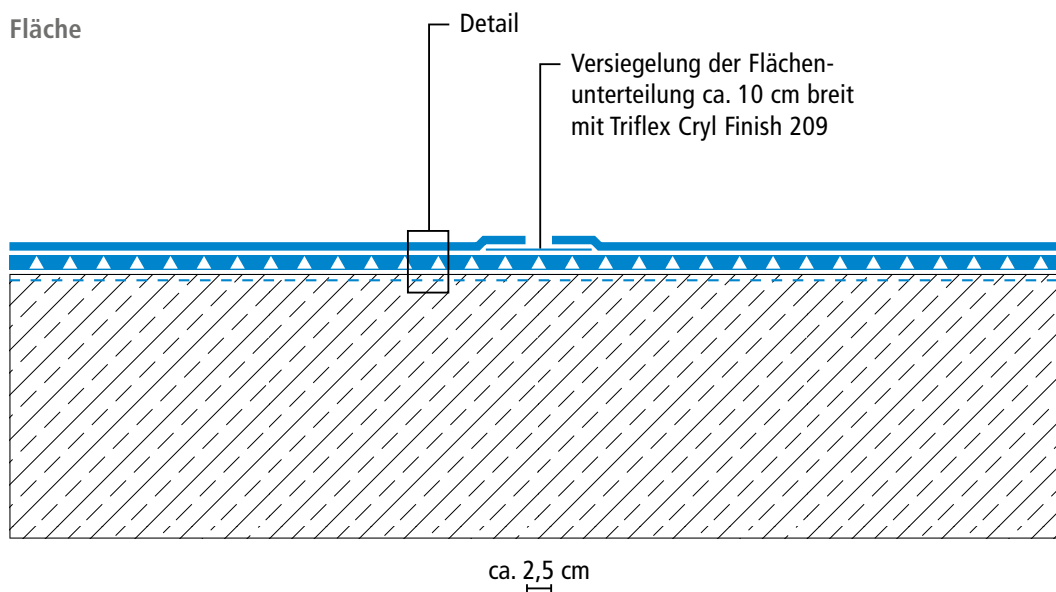



## Systemzeichnungen

Flächenaufteilung Rampe

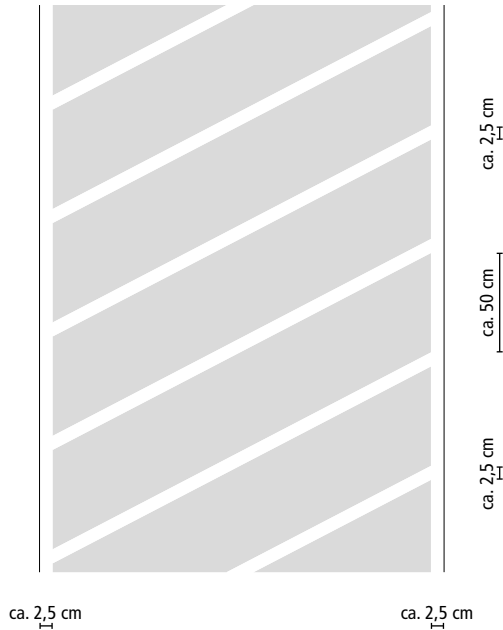

Zeichnung Nr.: ProPark-1303

Systemaufbau, Variante 2 – Detail

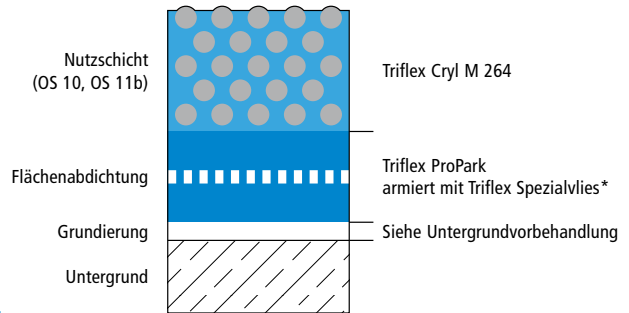

Rampe

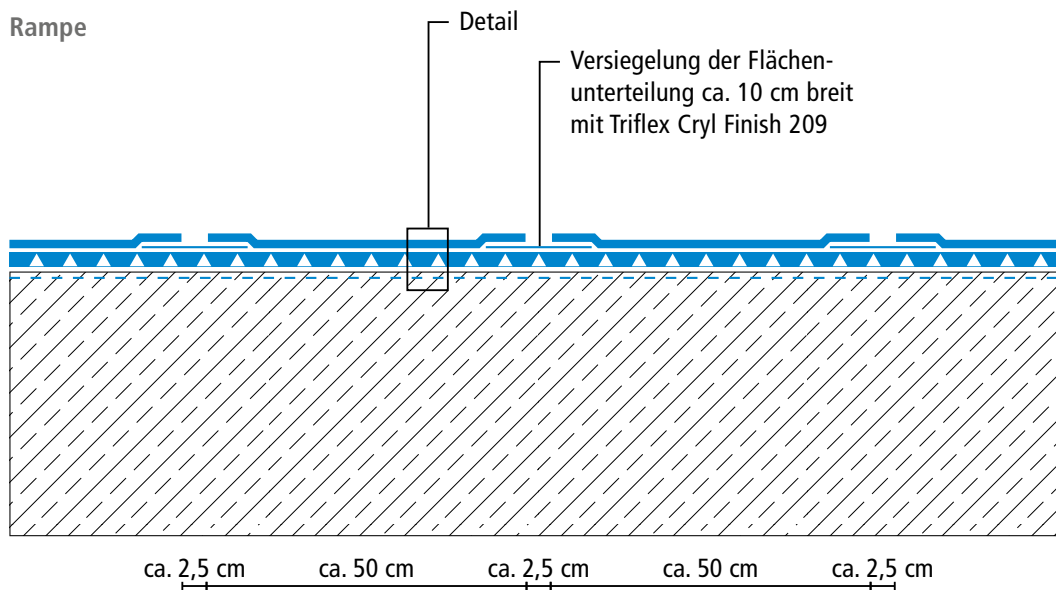

Zeichnung Nr.: ProPark-1304

\* Triflex Spezialvlies oder Triflex Spezialvlies PF  
Höhenversätze bei Vliesüberlappungen sind überzeichnet dargestellt.



## Systemzeichnungen

Flächenaufteilung Rampe

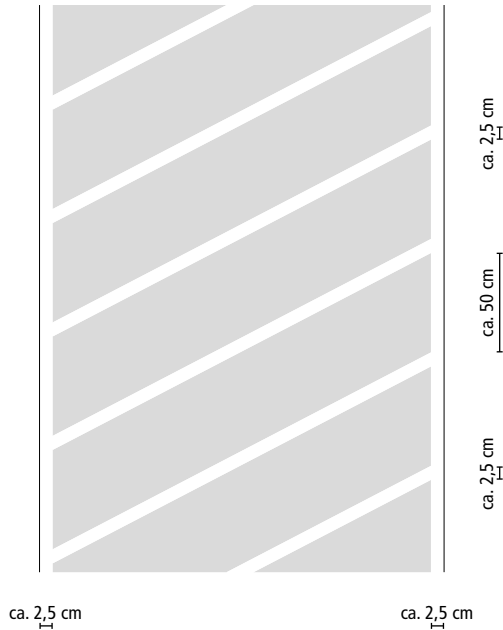

Zeichnung Nr.: ProPark-1303

Systemaufbau, Variante 2 – Detail

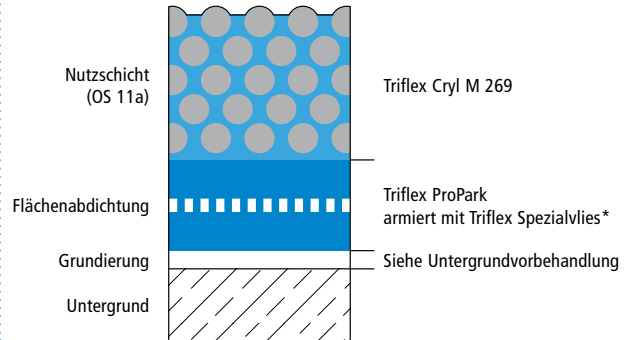

Rampe

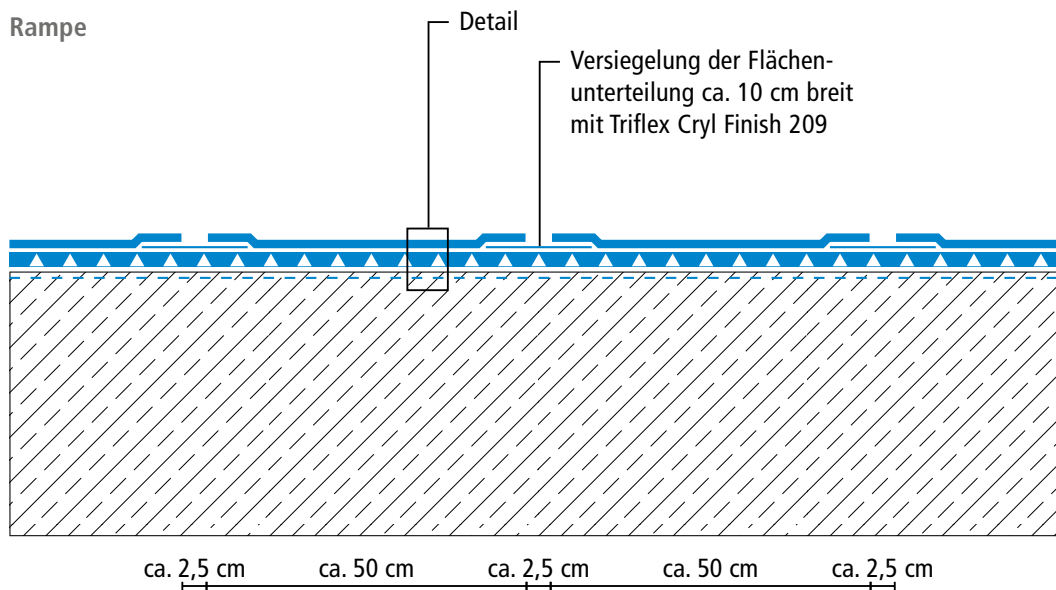

\* Triflex Spezialvlies oder Triflex Spezialvlies PF

Höhenversätze bei Vliesüberlappungen sind überzeichnet dargestellt.



## Systemzeichnungen

### Wandanschluss

### Systemaufbau, Variante 2 – Detail

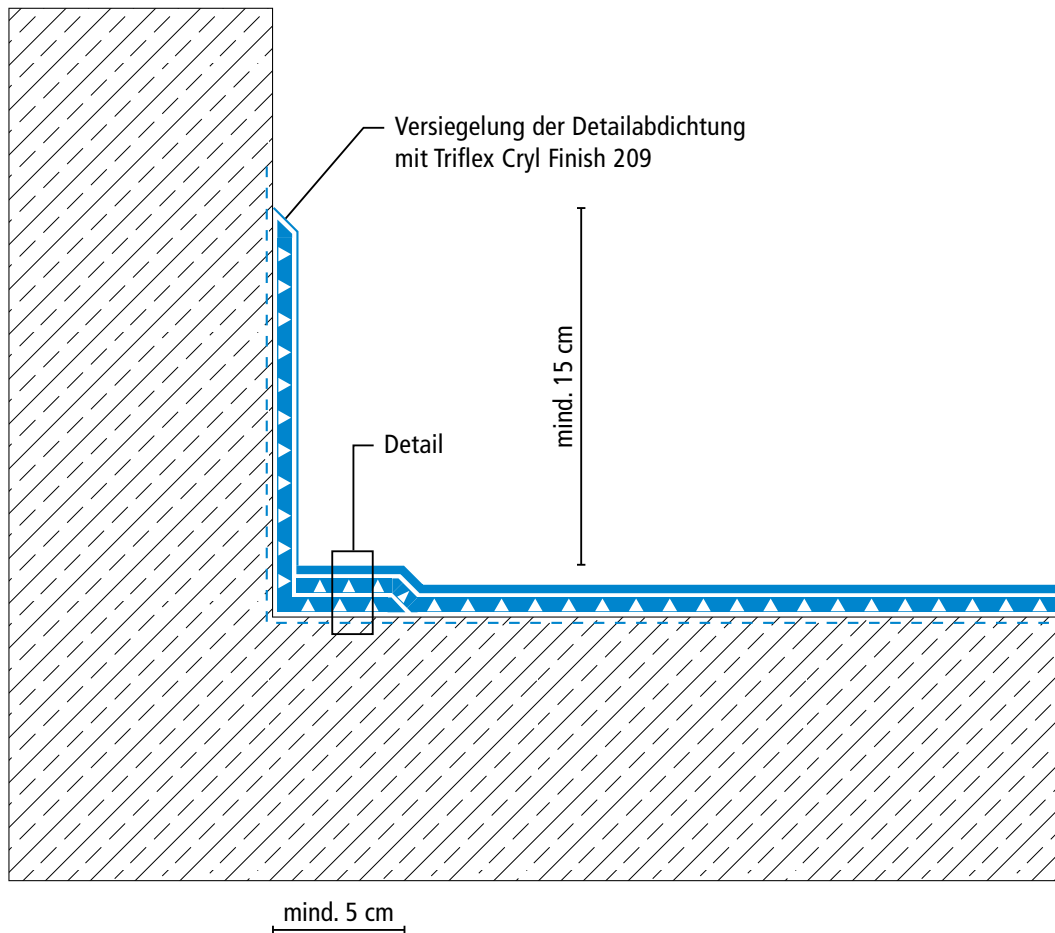
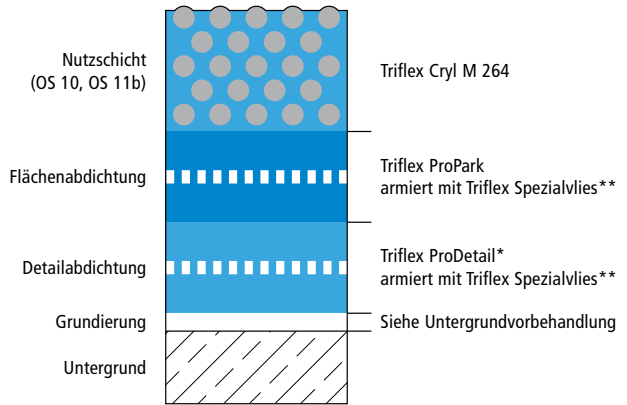

\* Waagerechte Detailabdichtungen (z. B. Arbeitsfugen) können mit Triflex ProDetail oder Triflex ProPark ausgeführt werden.  
\*\* Triflex Spezialvlies oder Triflex Spezialvlies PF  
Höhenversätze bei Vliesüberlappungen sind überzeichnet dargestellt.



## Systemzeichnungen

### Wandanschluss

### Systemaufbau, Variante 2 – Detail

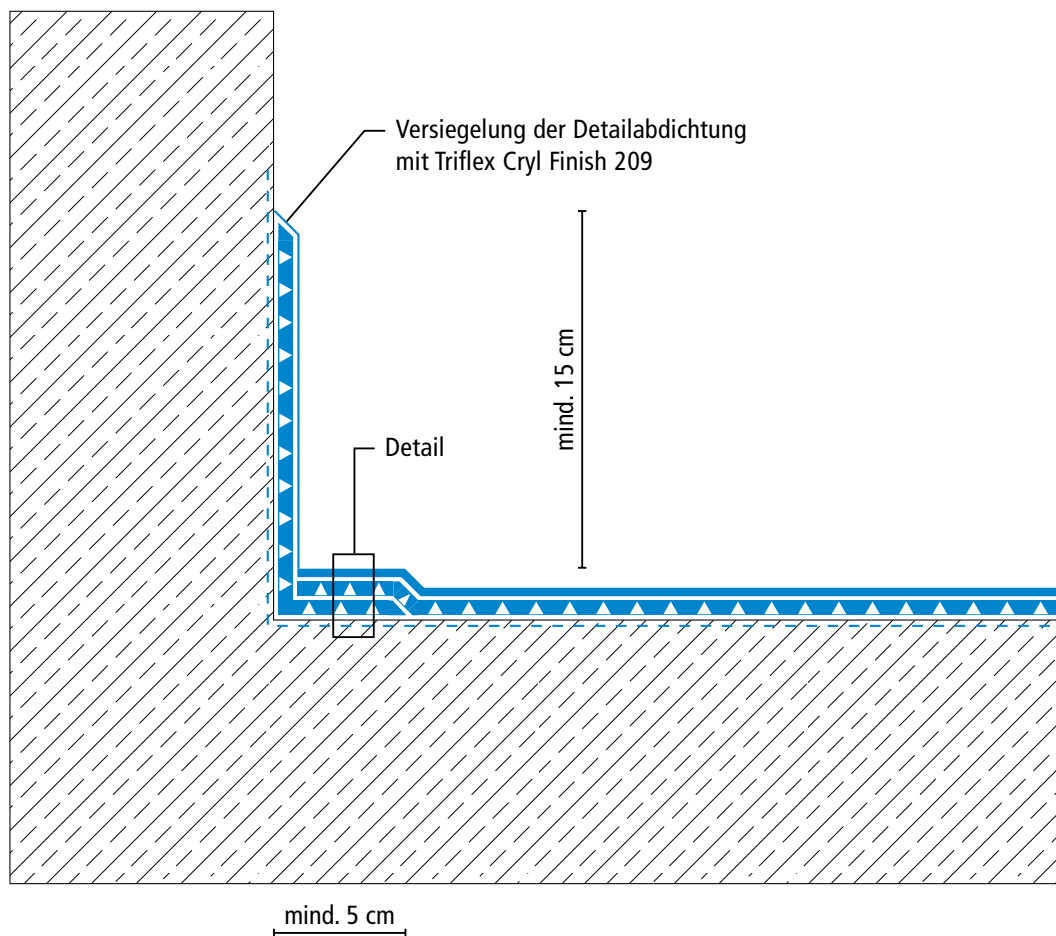
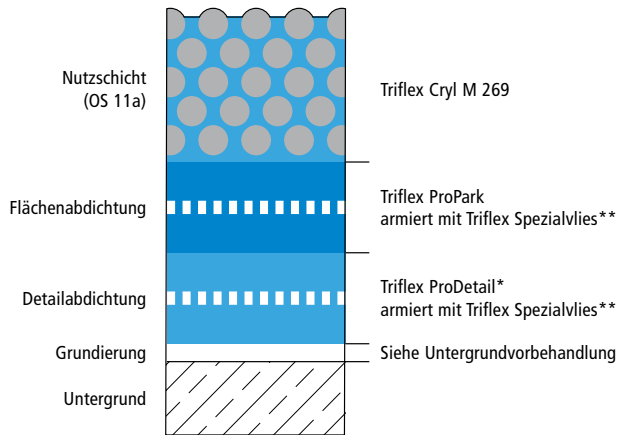

\* Waagerechte Detailabdichtungen (z. B. Arbeitsfugen) können mit Triflex ProDetail oder Triflex ProPark ausgeführt werden.  
\*\* Triflex Spezialvlies oder Triflex Spezialvlies PF  
Höhenversätze bei Vliesüberlappungen sind überzeichnet dargestellt.



## Systemzeichnungen

### Stützenanschluss

### Systemaufbau, Variante 2 – Detail

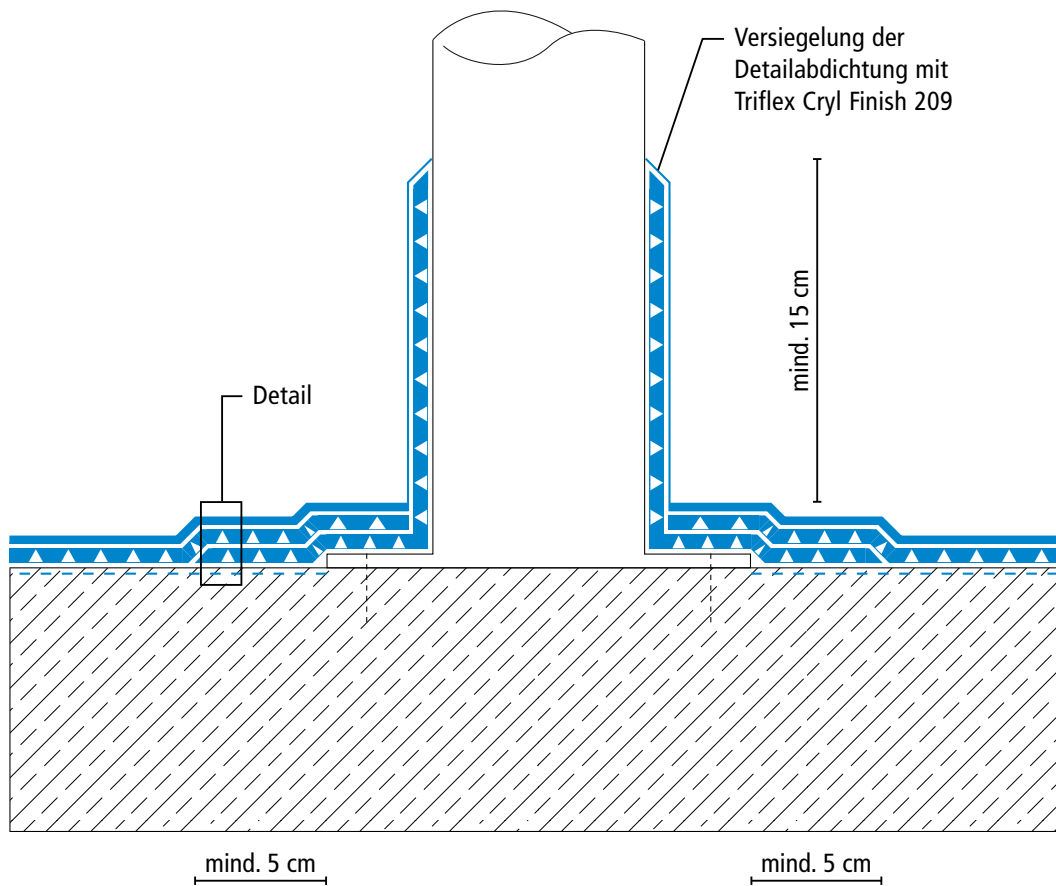
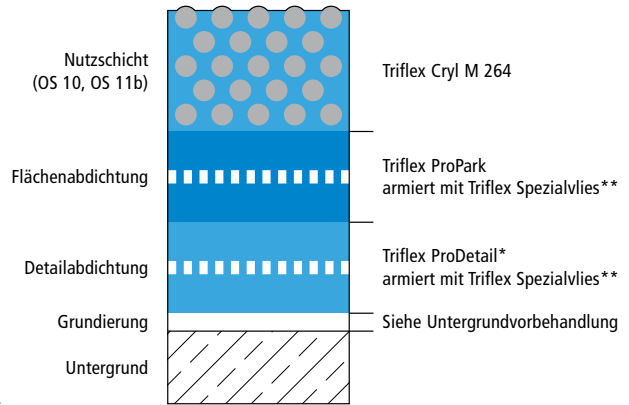

\* Waagerechte Detailabdichtungen (z. B. Arbeitsfugen) können mit Triflex ProDetail oder Triflex ProPark ausgeführt werden.  
\*\* Triflex Spezialvlies oder Triflex Spezialvlies PF  
Höhenversätze bei Vliesüberlappungen sind überzeichnet dargestellt.



## Systemzeichnungen

### Stützenanschluss

### Systemaufbau, Variante 2 – Detail

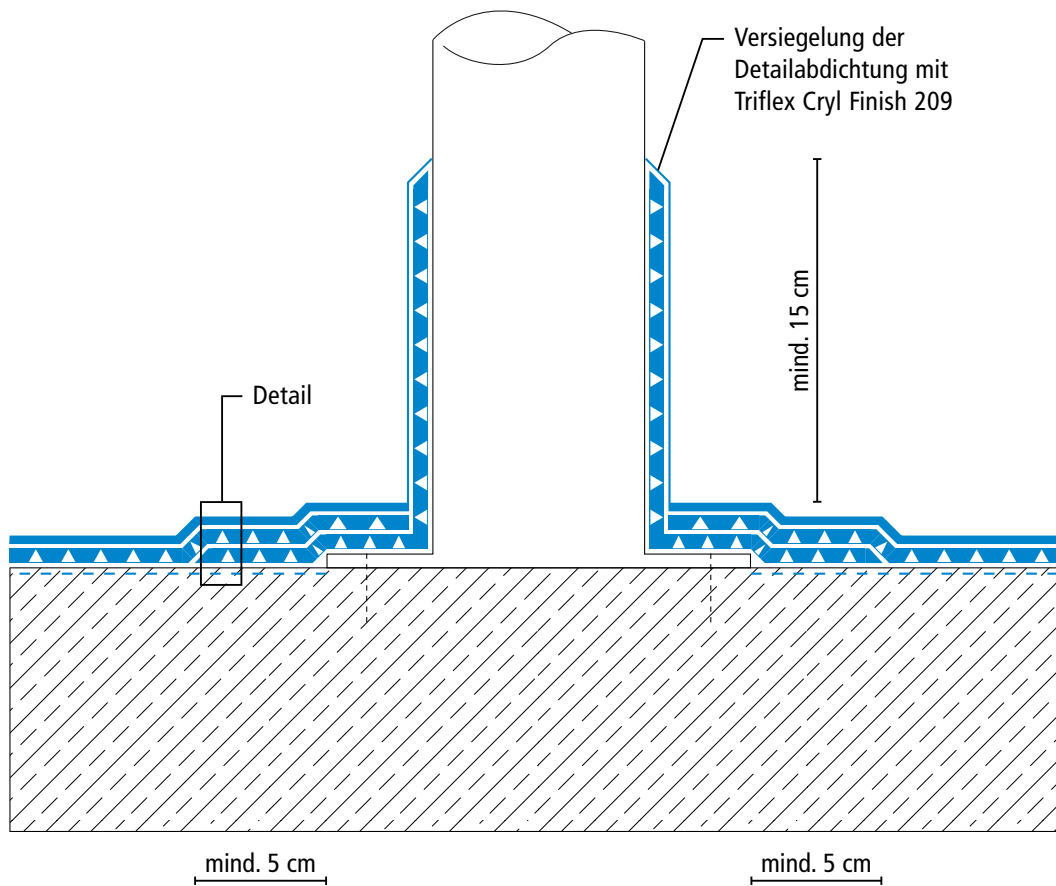
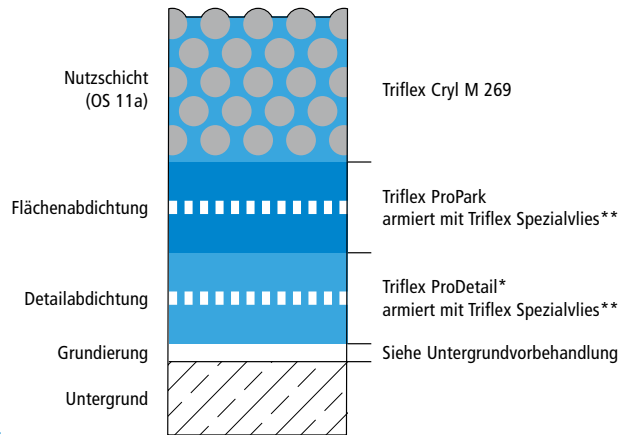

\* Waagerechte Detailabdichtungen (z. B. Arbeitsfugen) können mit Triflex ProDetail oder Triflex ProPark ausgeführt werden.  
\*\* Triflex Spezialvlies oder Triflex Spezialvlies PF  
Höhenversätze bei Vliesüberlappungen sind überzeichnet dargestellt.





## Systemzeichnungen

### Schrammbord

### Systemaufbau, Variante 2 – Detail

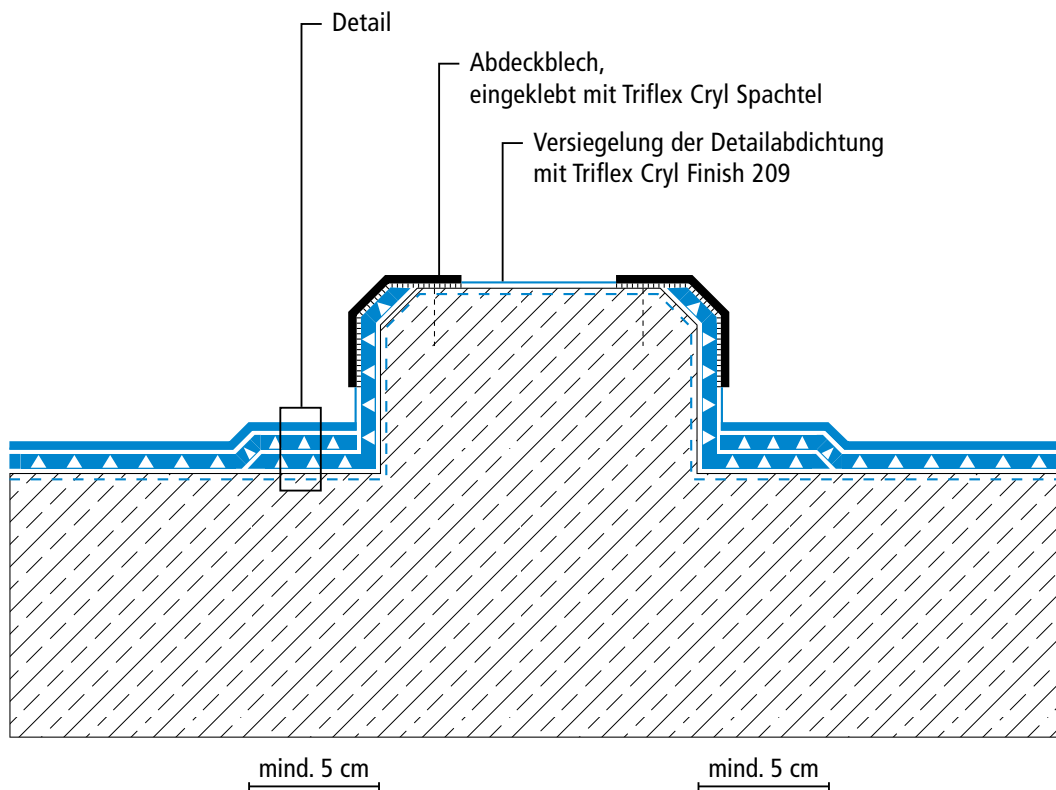
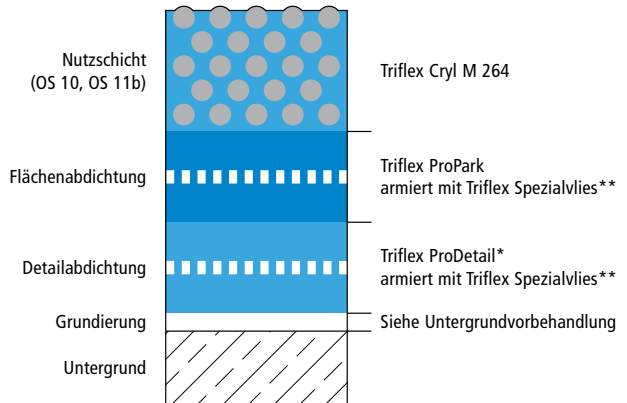

\* Waagerechte Detailabdichtungen (z. B. Arbeitsfugen) können mit Triflex ProDetail oder Triflex ProPark ausgeführt werden.  
\*\* Triflex Spezialvlies oder Triflex Spezialvlies PF  
Höhenversätze bei Vliesüberlappungen sind überzeichnet dargestellt.



## Systemzeichnungen

### Schrammbord

### Systemaufbau, Variante 2 – Detail

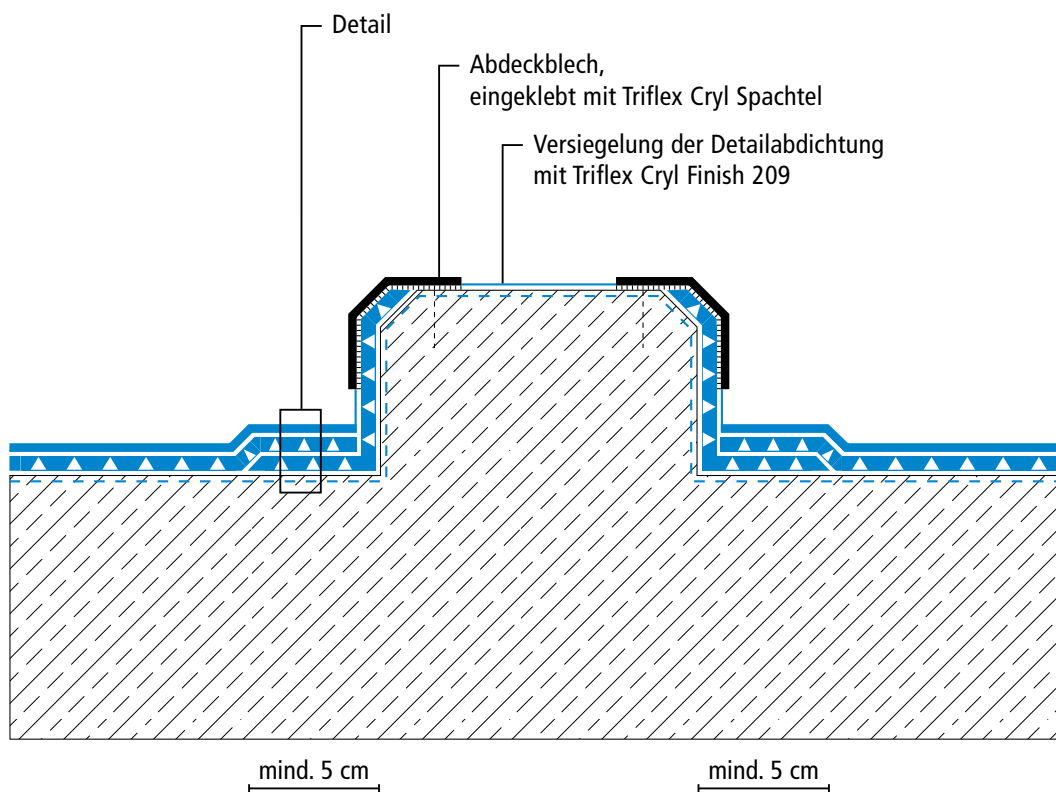
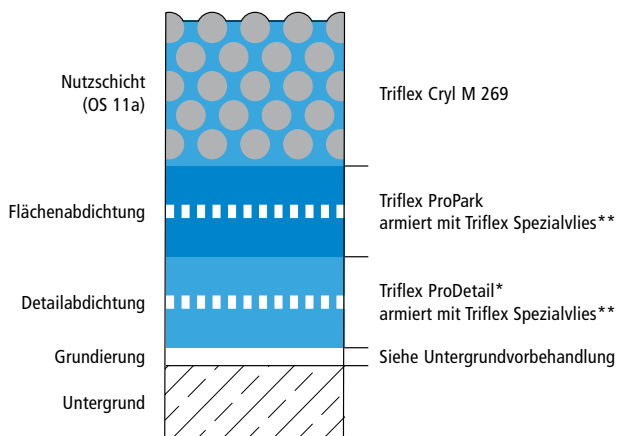

\* Waagerechte Detailabdichtungen (z. B. Arbeitsfugen) können mit Triflex ProDetail oder Triflex ProPark ausgeführt werden.  
\*\* Triflex Spezialvlies oder Triflex Spezialvlies PF  
Höhenversätze bei Vliesüberlappungen sind überzeichnet dargestellt.



## Systemzeichnungen

### Gully / Rinne

#### Systemaufbau, Variante 2 – Detail

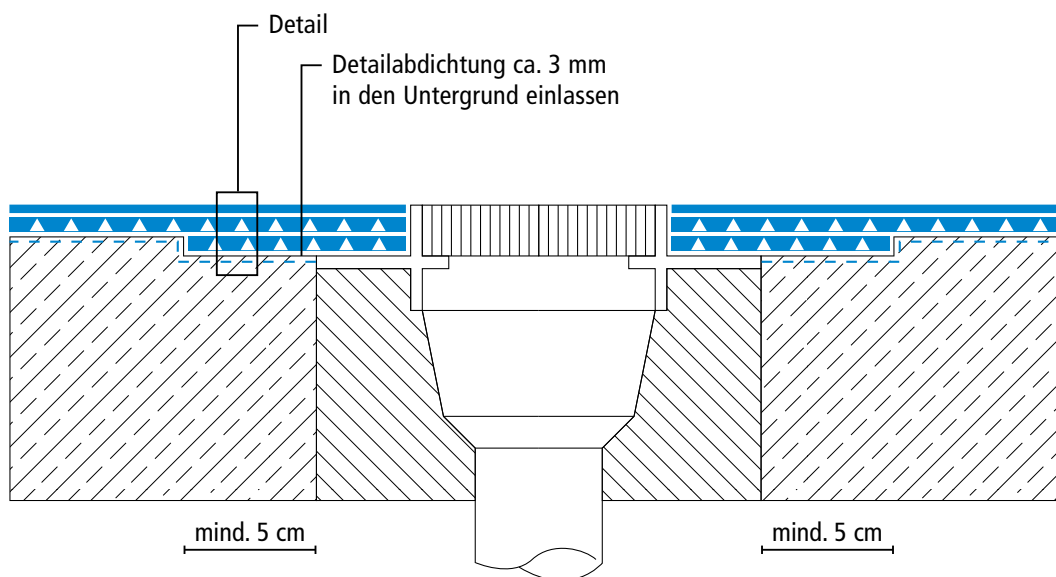
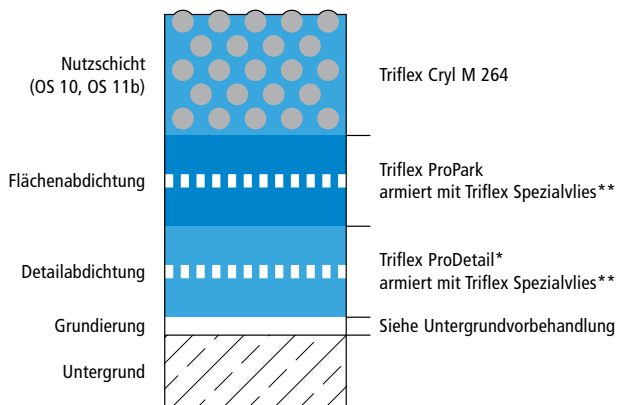

\* Waagerechte Detailabdichtungen (z. B. Arbeitsfugen) können mit Triflex ProDetail oder Triflex ProPark ausgeführt werden.  
\*\* Triflex Spezialvlies oder Triflex Spezialvlies PF  
Höhenversätze bei Vliesüberlappungen sind überzeichnet dargestellt.



## Systemzeichnungen

### Gully / Rinne

#### Systemaufbau, Variante 2 – Detail

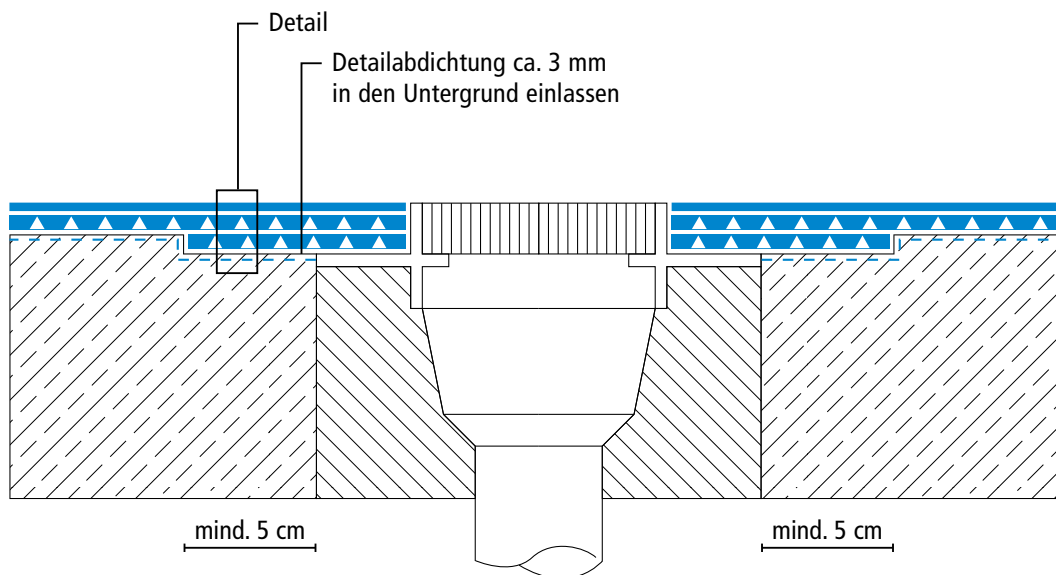
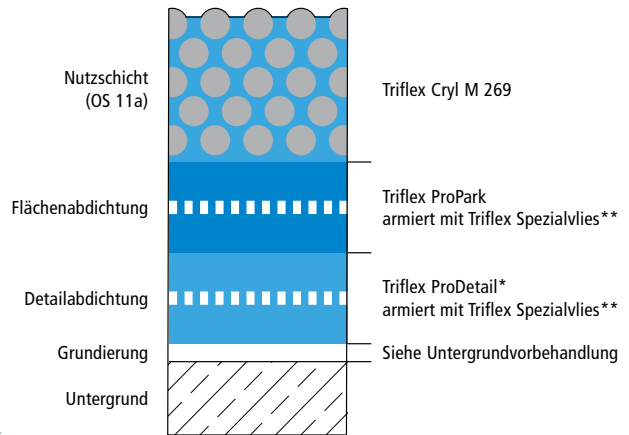

\* Waagerechte Detailabdichtungen (z. B. Arbeitsfugen) können mit Triflex ProDetail oder Triflex ProPark ausgeführt werden.  
\*\* Triflex Spezialvlies oder Triflex Spezialvlies PF  
Höhenversätze bei Vliesüberlappungen sind überzeichnet dargestellt.



## Systemzeichnungen

### Arbeitsfuge

### Systemaufbau, Variante 2 – Detail

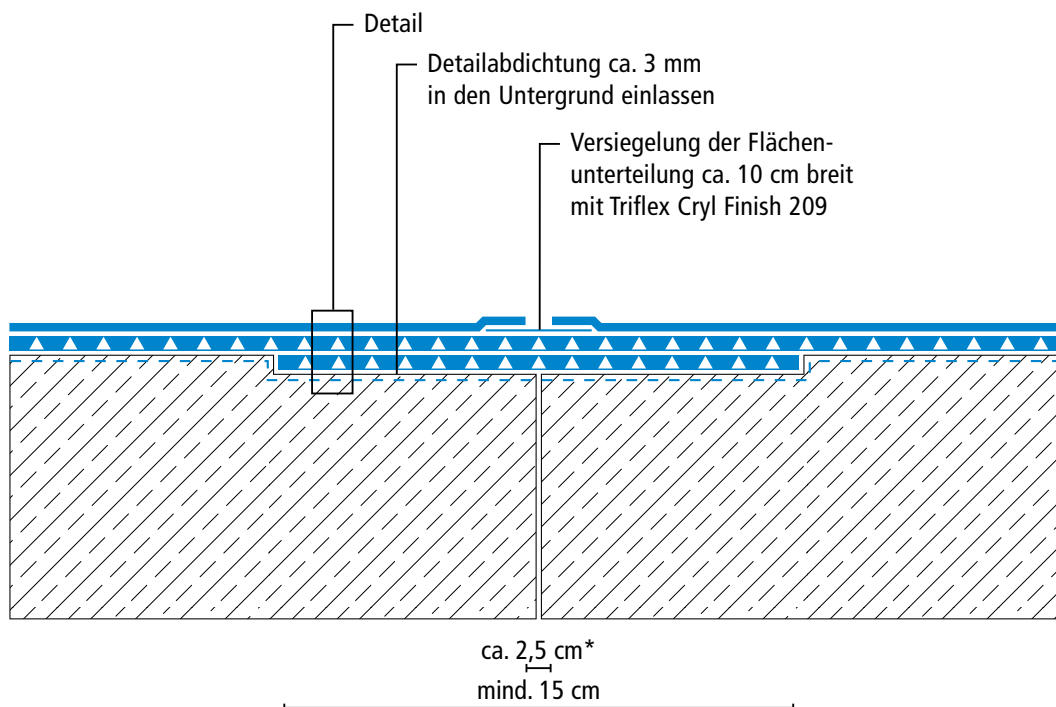
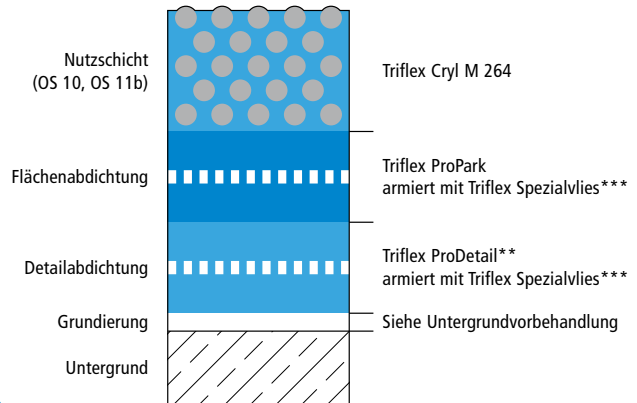

\* Aussparung der Nutzschicht (siehe Systembeschreibung)

\*\* Waagerechte Detailabdichtungen (z. B. Arbeitsfugen) können mit Triflex ProDetail oder Triflex ProPark ausgeführt werden.

\*\*\* Triflex Spezialvlies oder Triflex Spezialvlies PF

Höhenversätze bei Vliesüberlappungen sind überzeichnet dargestellt.



## Systemzeichnungen

### Arbeitsfuge

### Systemaufbau, Variante 2 – Detail

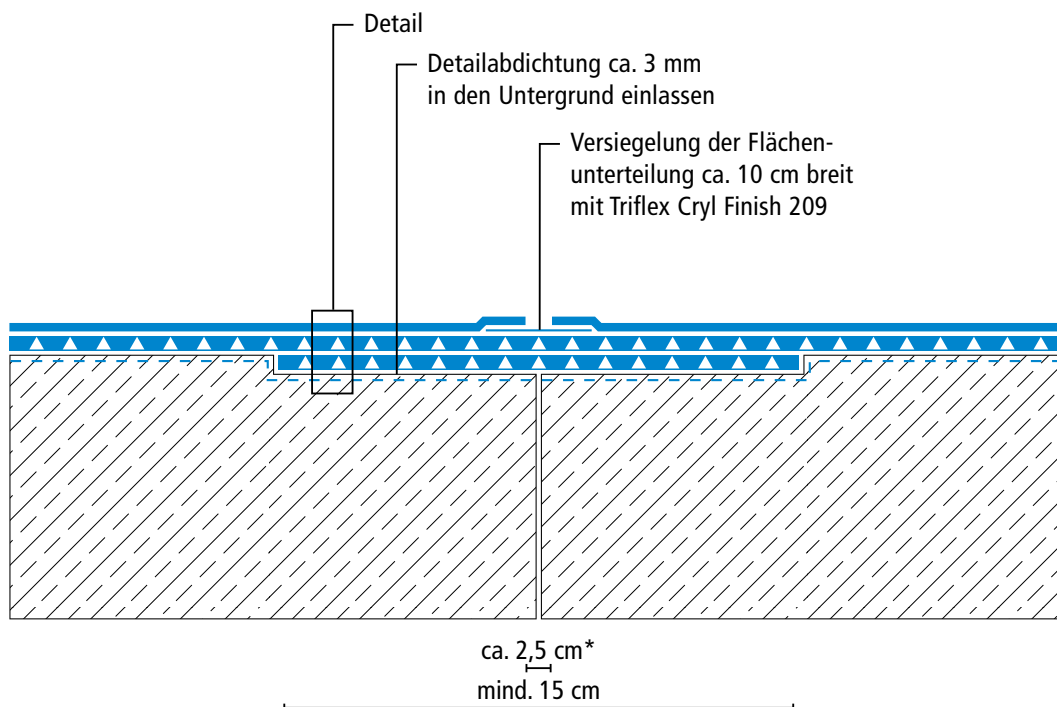
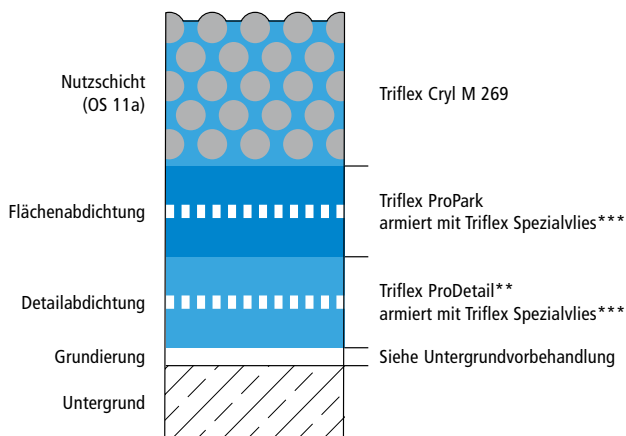

\* Aussparung der Nutzschrift (siehe Systembeschreibung)  
\*\* Waagerechte Detailabdichtungen (z. B. Arbeitsfugen) können mit Triflex ProDetail oder Triflex ProPark ausgeführt werden.  
\*\*\* Triflex Spezialvlies oder Triflex Spezialvlies PF  
Höhenversätze bei Vliesüberlappungen sind überzeichnet dargestellt.



## Systemzeichnungen

### Bewegungsfuge Fläche

### Systemaufbau, Variante 2 – Detail

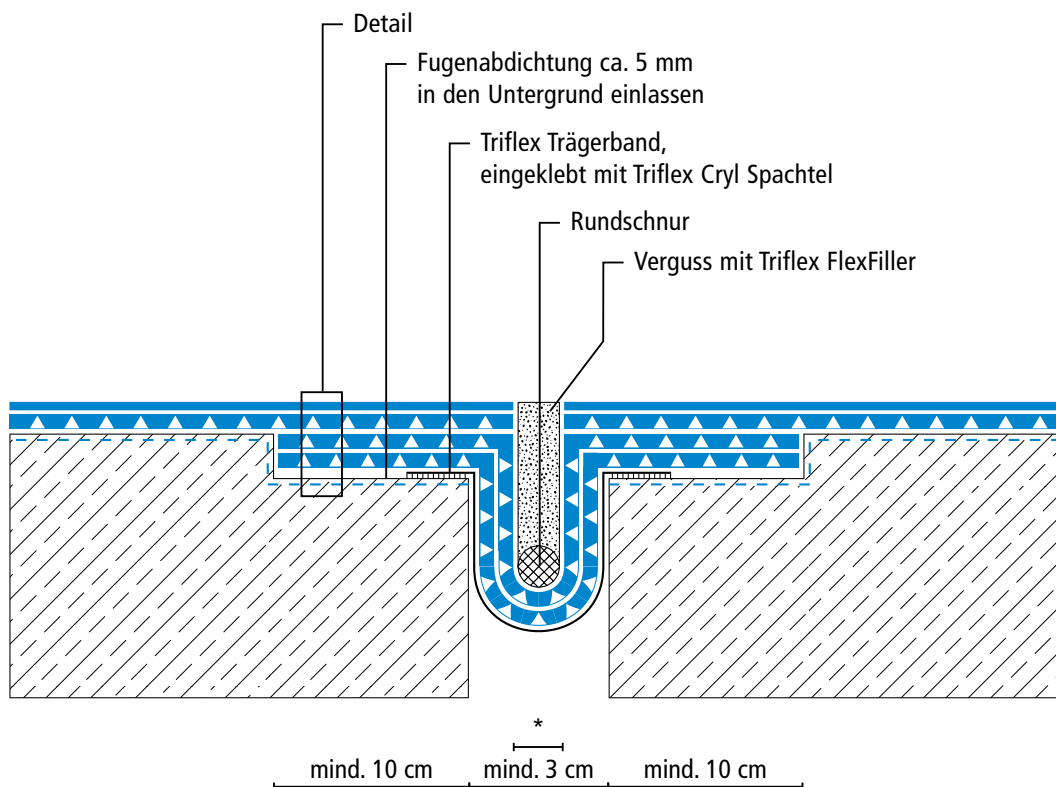
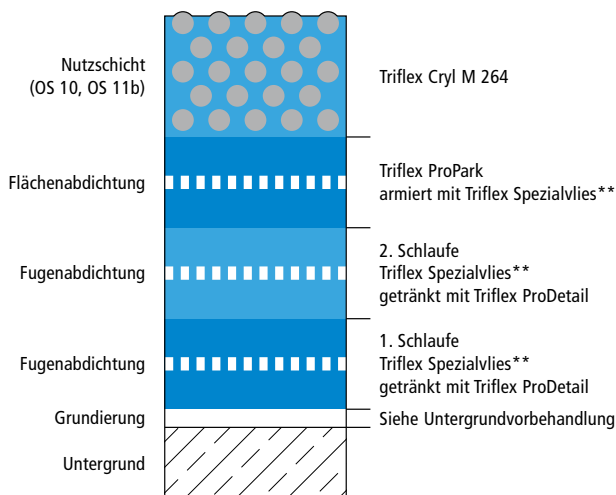

\* Aussparung der Flächenabdichtung u. der Nutzschicht (siehe Systembeschreibung)

\*\* Triflex Spezialvlies oder Triflex Spezialvlies PF

Höhenversätze bei Vliesüberlappungen sind überzeichnet dargestellt.



## Systemzeichnungen

### Bewegungsfuge Fläche

### Systemaufbau, Variante 2 – Detail

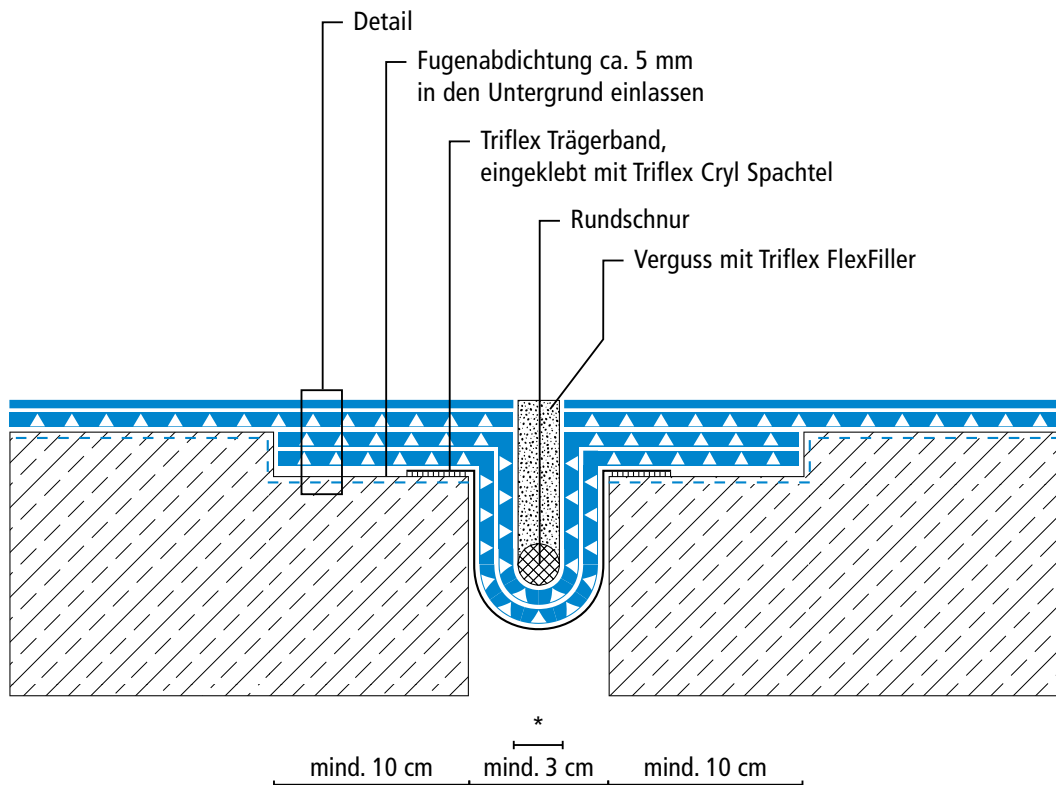
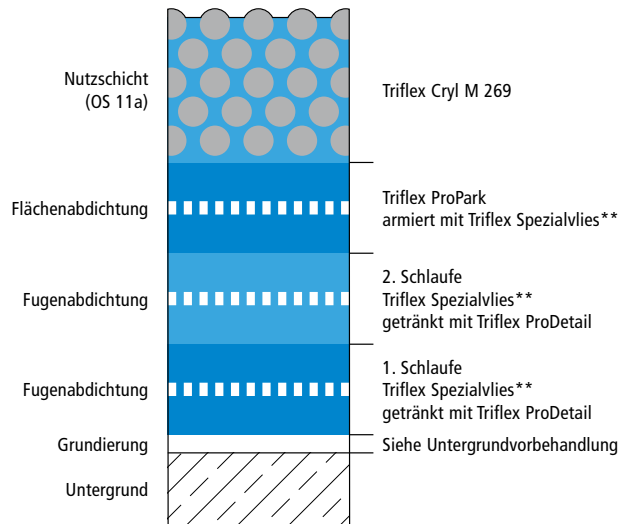

\* Aussparung der Flächenabdichtung u. der Nutzschicht (siehe Systembeschreibung)

\*\* Triflex Spezialvlies oder Triflex Spezialvlies PF

Höhenversätze bei Vliesüberlappungen sind überzeichnet dargestellt.





## Systemzeichnungen

### Bewegungsfuge Wandanschluss

### Systemaufbau, Variante 2 – Detail

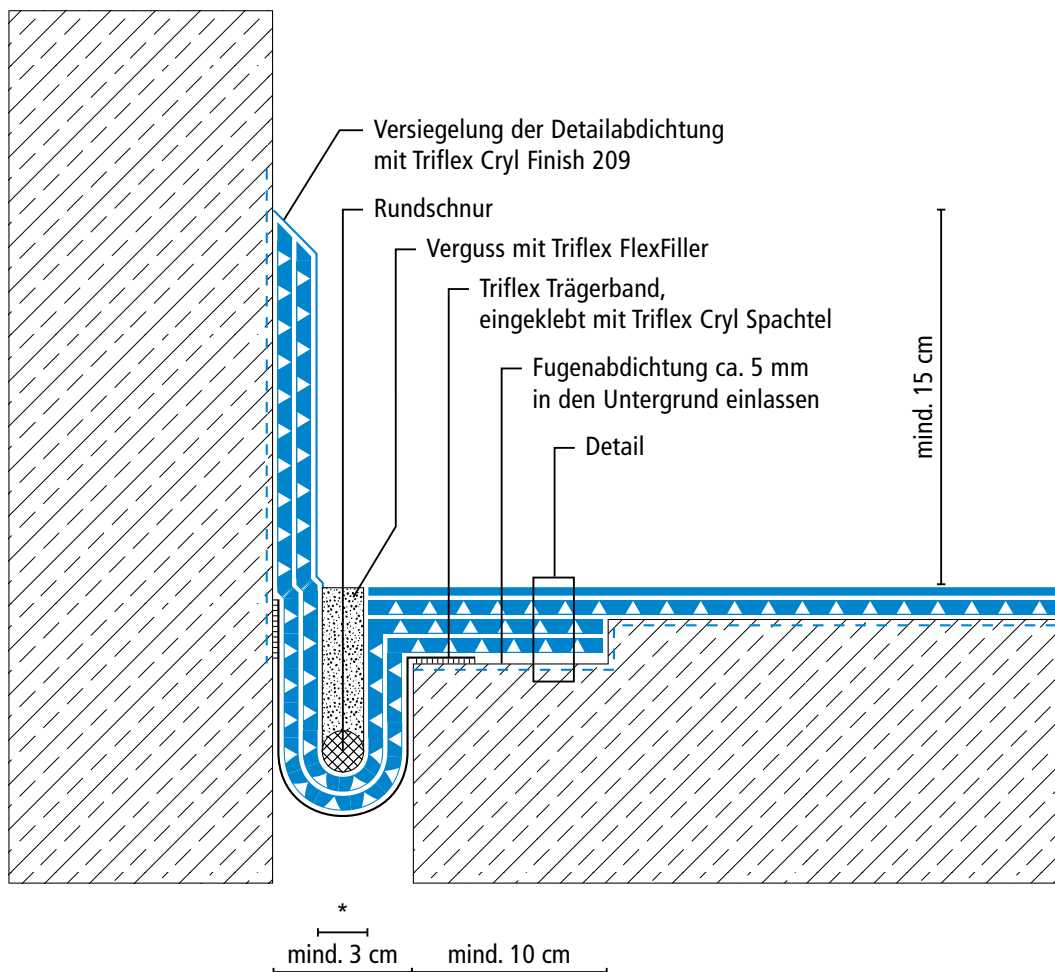
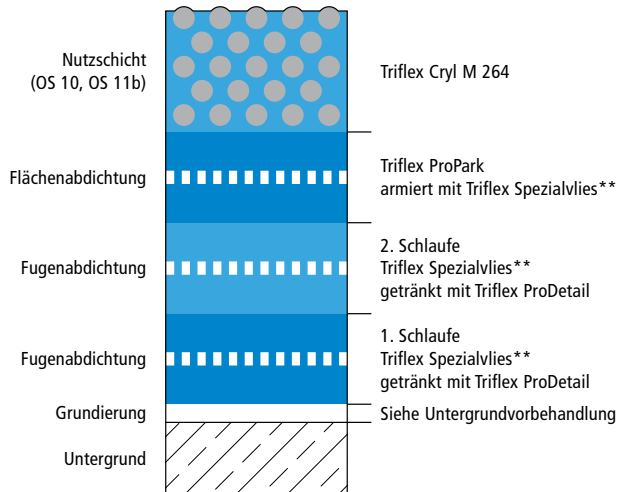

\* Aussparung der Flächenabdichtung u. der Nutzschicht (siehe Systembeschreibung)

\*\* Triflex Spezialvlies oder Triflex Spezialvlies PF

Höhenversätze bei Vliesüberlappungen sind überzeichnet dargestellt.



## Systemzeichnungen

### Bewegungsfuge Wandanschluss

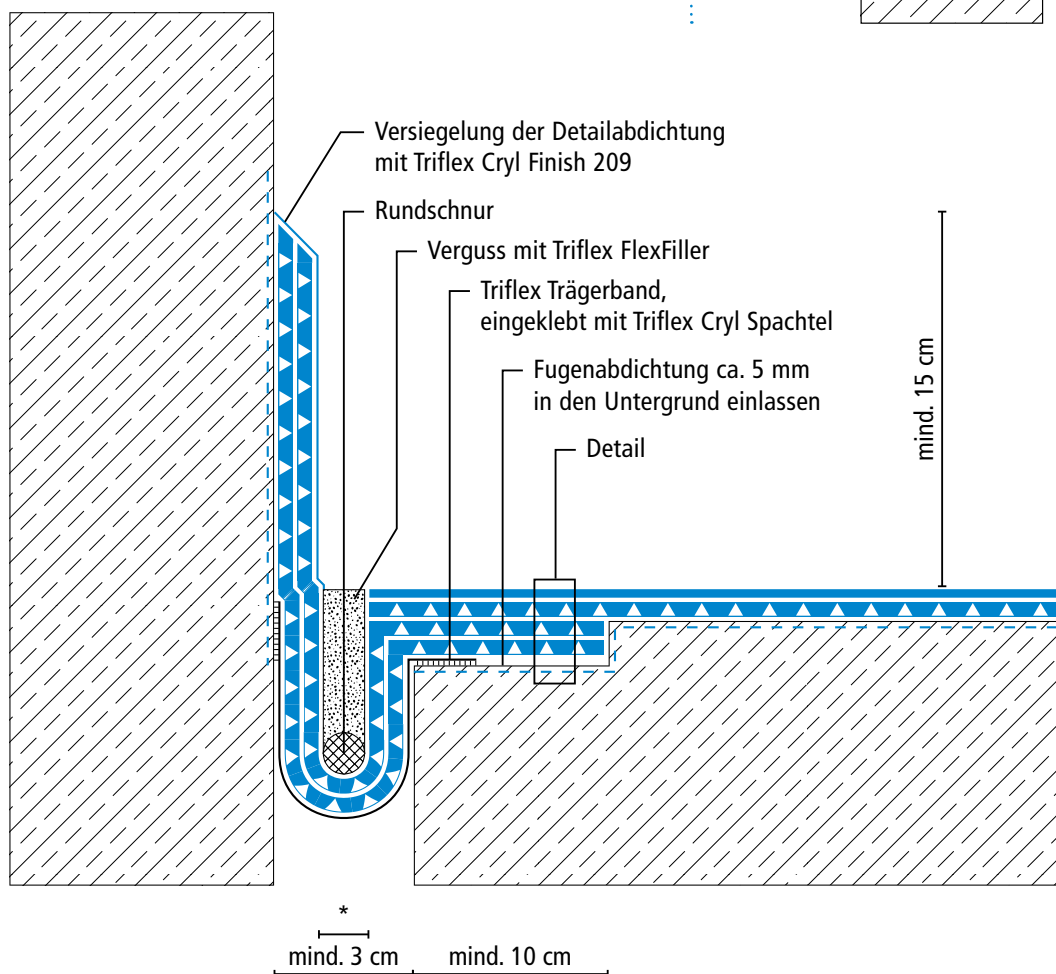

### Systemaufbau, Variante 2 – Detail

